

Système de ventilation ELS



Exemple de montage

Rejet vertical, montage en conduit individuel avec tubage



Tableau de dimensionnement selon l'arrêté du 24/03/1982

		pour tout le logement		
		m³/h	dont cuisine	dont SDB et WC
1 pièce	min.	35	20	15
	max.	105	75	30
2 pièces	min.	60	30	30
	max.	120	90	30
3 pièces	min.	75	45	30
	max.	165	105	60
4 pièces	min.	105	45	60
	max.	210	120	90

Nota

Suisse :
Voir catalogue séparé.

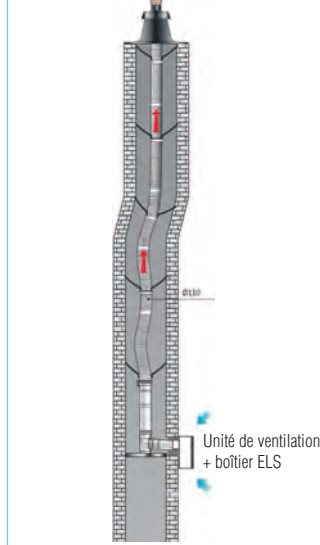
Les ELS de Helios apportent une solution adaptée aux contraintes de la rénovation. À la fois esthétiques, silencieux et performants, ils vont à l'encontre des idées reçues sur la VMC répartie et les aérateurs individuels en général.

■ Applications

- Conçus pour une installation dans le volume habitable et pour limiter le passage de conduits, les ELS participent à la ventilation générale et permanente du logement.
- Ils permettent l'extraction de l'air vicié dans 1 ou 2 pièces humides regroupées.
- Idéaux pour la ventilation des SDB, cuisines et WC dans les immeubles d'habitation anciens, de type haussmannien par exemple, équipés de conduits individuels (rejet vertical) ou de cour intérieure (rejet horizontal).

■ Caractéristiques principales

- Pression très élevée permettant un raccordement sur plus de 20 m de gaines.
- Régulation du débit d'air adaptée aux besoins de chaque utilisateur et du type de local à ventiler.

■ Dimensionner son installation

- Les systèmes de VMC répartie doivent être en conformité avec l'arrêté du 24/03/1982 (voir tableau de dimensionnement) et respecter les points suivants :
 - garantir le principe de ventilation générale et permanente avec un balayage des pièces de vie vers les pièces humides (cuisine, sanitaire et salles d'eau),
 - l'ensemble des composants électriques doivent être reliés au même disjoncteur,
 - être démunis d'une fonction arrêt,
 - le refoulement d'air vicié dans un conduit collectif commun à plusieurs logements est strictement interdit ; en outre, un conduit individuel devra faire l'objet d'un contrôle d'étanchéité et éventuellement être remis en état avant utilisation.
- Pertes de charges : la pression disponible en débit permanent (35 m³/h) et de pointe (60 m³/h) permet le raccordement sur des conduits lisses ou souples de longueur minimum 20 m en DN 80 mm, ou plus pour des DN 100 ou 125 mm.

■ Choisir son unité de ventilation et mode de fonctionnement

□ Ventilation permanente

Application : ventilation de cuisine, SDB, WC... en PV ou GV, ou 2 vitesses. Fréquence d'utilisation élevée. Convient également à la ventilation des chambres d'hôtels, foyers... Type : **ELS-V**.

□ Ventilation temporisée

Application : ventilation de SDB, WC, pièces borgnes... Fonctionnement permanent en PV, basculement manuel sur GV, la temporisation intégrée permet une post-ventilation de la pièce. Fréquence d'utilisation normale, type logement. Type : **ELS-VN**.

□ Ventilation hygrométrique

Application type : ventilation de cuisine, SDB, douche... Fonctionnement permanent en PV, basculement automatique sur GV lorsque le seuil d'hygrométrie prédéfini est atteint. Retour automatique en PV. La temporisation intégrée permet une post-ventilation de la pièce. Type : **ELS-VF**.

■ Choisir son boîtier

- Boîtier d'encastrement non coupe-feu avec clapet anti-retour étanche à l'air pour la ventilation de la cuisine*, SDB, WC ou, par adjonction de l'accessoire ELS-ZS, de 2 pièces (par ex. WC et SDB)*. Montage encastré mural, plafonnier ou en gaine technique. Livré de série avec le piquage de rejet latéral, orientation vers le haut, à gauche ou à droite par simple rotation du boîtier. Le piquage peut être déclipsé et monté sur le fond du boîtier pour un rejet vers l'arrière en toutes positions (nécessite l'utilisation du déflecteur ELS-ARS (option)). Boîtier blanc en matière synthétique, classement au feu : B2. Raccordement DN 80 mm.

Type ELS-GU N° Réf. 8111

- Boîtier apparent non coupe-feu avec clapet anti-retour étanche à l'air pour la ventilation de la cuisine*, SDB ou WC. Montage apparent mural ou plafonnier. Piquage de rejet sur le fond du boîtier. Orientation au choix par simple rotation du boîtier à 90°. Déflecteur ELS-ARS fourni de série. Boîtier blanc en matière synthétique, classement au feu : B2. Raccordement DN 80 mm.

Type ELS-GAP N° 8127

Caractéristiques techniques		Unités de ventilation				
Type	ELS	-V 60/35	-VN 60/35	-VF 60/35	-V 100/60/35	-VF 100/60/35
N° Réf.		8133	8139	8163	8136	8166
Temporisation en min. env.		—	6,15,21	6,10,15,21	—	15
Débit d'air en m³/h		60/35	60/35	60/35	100/60/35	100/60/35
Puissance absorbée en W		18/9	18/9	18/9	29/18/9	29/18/9
Niveau de pression sonore dB(A) pour surface d'absorption équiv. à 10 m²	encastré	35/26	35/26	35/26	47/35/26	47/35/26
	apparent	39/30	39/30	39/30	51/39/30	51/39/30
Niveau puissance sonore L _{wa} en dB(A)	encastré	39/30	39/30	39/30	51/39/30	51/39/30
	apparent	43/34	43/34	43/34	55/43/34	55/43/34
Alimentation électrique : 230 V~, 50 Hz		NYM-0	NYM-0	NYM-0	NYM-0	NYM-0
Câble en mm²		3 x 1,5	4 x 1,5	4 x 1,5	4 x 1,5	4 x 1,5
Isolation classe II sans terre				5 x 1,5**		
Branchement selon schéma N°		871	877	883	874	886

* Pour les cuisines et la ventilation de 2 pièces (salle de bains et WC), utiliser des unités de ventilation avec un débit de 100 m³/h.

** Pour désactivation de la fonction automatique.

■ Nota

Dim., description détaillée, produits complémentaires :

	Page
Caractéristiques principales	50+
Régulations possibles	54
Détails de montage	55
Caractéristiques techniques	56+
Accessoires ELS	58+
Variateurs, régulateurs	590+

La révolution ELS par Helios. Silence, puissance & design.



Fonctionnement automatique :
Type ELS-VF avec régulation
automatique en fonction de l'é-
volution du taux d'hygrométrie
pour une atmosphère saine, sans
moisissure et un minimum de
dépenses énergétiques. Page 54.

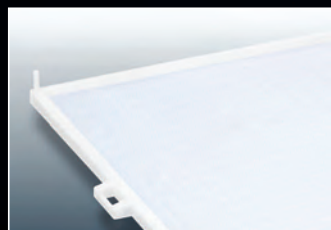

Unique : le témoin d'encrasse-
ment du filtre indique le degré de
colmatage. Filtre permanent, à
large surface et prévu pour le
lave-vaisselle. Fini l'achat de
filtres jetables onéreux !



Une flexibilité infinie : caisson de
type ELS-GU pour la ventilation
d'une ou de deux pièces avec
possibilités de branchement sur
la gauche, à droite, en partie
basse ou pour raccordement sur
WC. Piquage de rejet en partie
haute, à gauche, droite ou à
l'arrière.



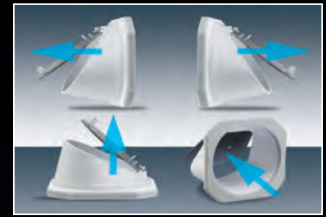

Pratique : clapet anti-retour étanche à l'air, équipe le piquage de rejet, pivotable à 90°. Installation du boîtier possible avec rejet vers la gauche, la droite, en haut ou à l'arrière.



Carte électronique multifonctionnelle permettant différents modes tels que ventilation à intervalles, temporisée, avec hygrostat... Connecteur à broches, en caisson étanche aux projections d'eau.



Moteur économique à haut rendement. Roulement à billes LongLife pour 40 000 h de fonctionnement en toutes positions. Sans entretien, dans un carter fermé en fonte d'aluminium.



Une solution adaptée à chaque cas : les différentes unités de ventilation peuvent être montées, au choix, dans le même boîtier apparent ou encastré.



product
design
award

2008



Designpreis
Deutschland
2010

NOMINIERT



red dot
design
award
winner
2008



GOOD
DESIGN

Design Center
Stuttgart
Silber 2008

ultraSilence
by Helios

- Seulement 26 dB(A)*. Un silence de rêve.



Le fonctionnement d'un système de ventilation doit rester discret, surtout dans les immeubles d'habitation. C'est désormais possible grâce à la gamme ELS Helios, dotée de la technologie ultraSilence®. Avec 26 dB(A)* pour un fonctionnement en débit d'air permanent ($V = 35 \text{ m}^3/\text{h}$) et 35 dB(A)* pour $V = 60 \text{ m}^3/\text{h}$ et $A_L = 10 \text{ m}^2$, difficile de faire plus silencieux !

Selon la norme DIN 18017-3, les caractéristiques sonores doivent être indiquées comme suit :
– niveau de puissance acoustique, pondéré A (L_{WA}) en dB(A) ou
– niveau de pression acoustique, pondéré A (L_A) en dB(A) ramené à une surface d'absorption $A_L = 4 \text{ m}^2$. Si $A_L = 10 \text{ m}^2$ le niveau de pression sonore sera réduit de 4 dB(A). Helios garantit ces valeurs.

① **Puissance sonore L_{WA}**
Le niveau de puissance sonore donne la puissance effective émise par l'appareil, indépendamment de la distance et de l'environnement.
② **Pression sonore L_A**
Elle est générée par la source sonore et perçue par l'oreille. Le bruit perçu dépend de la capacité d'absorption du local, c'est pourquoi il est difficile de calculer le niveau de pression acoustique.

* Valeur imposée suivant DIN 18017, T.3, édition 09-2009, alinéa 7.2.4. Note 5 en bas de page.

- Exclusif. Avec filtre permanent et témoin d'encrassement.

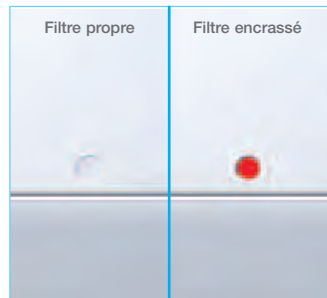

Tous les appareils ELS sont équipés de série de filtres lavables. Ainsi, il n'est plus nécessaire de prévoir l'approvisionnement de filtres de rechange, pour la plus grande satisfaction des utilisateurs. Le témoin rouge indique l'encrassement du filtre permanent et donc la baisse de performance du ventilateur. Pratique !

Facile d'utilisation :
la façade pivotante à charnières.
Pour retirer le filtre, il suffit de lever la façade. La laisser simplement retomber pour la fermer.

Unique : le filtre permanent
Très large surface filtrante et grande capacité de rétention de la saleté pour une durée d'utilisation prolongée. Peut être passé au lave-vaisselle pour le nettoyage.

Évite l'achat régulier de filtres jetables onéreux.

Pourtour étanche. Le joint flexible périphérique empêche l'aspiration de l'air et le dépôt de saletés le long des murs et plafonds.

- Un design maintes fois primé.



Un design novateur, maintes fois primé. Carrelage, papier peint ou marbre quelles que soient les configurations, les ELS, grâce à leurs courbes épurées, s'intègrent harmonieusement dans chaque intérieur. Une façade blanche, lisse et entièrement fermée masque la zone d'encrassement du ventilateur. L'air est aspiré en périphérie empêchant ainsi tout dépôt de poussières.

Un design Premium qui saura se fondre élégamment dans chaque intérieur. Le boîtier encastrable d'une profondeur de 89 mm est extrêmement plat. De ce fait, il s'intègre parfaitement dans toutes les pièces, y compris les plus petites, que ce soit au mur ou au plafond. La solution idéale, même dans les endroits exigus !



■ Montage ultra rapide.

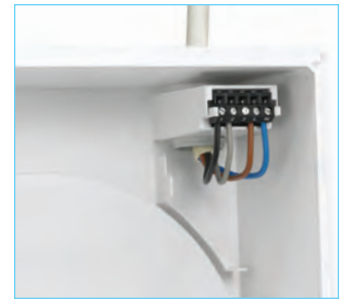

Pratique.

Le clapet anti-retour, étanche à l'air, qui équipe le piquage de rejet est pivotable à 90°. De ce fait, il est possible d'installer le boîtier avec rejet vers la gauche, la droite, en haut ou à l'arrière.

Possibilités infinies.

Les modèles ELS-GU sont des boîtiers universels pour la ventilation d'une ou de deux pièces avec possibilité de branchement sur la gauche, la droite, en bas ou pour le raccordement de la cuvette des WC par la chasse d'eau. Le piquage de rejet peut être positionné en haut, à gauche, à droite ou à l'arrière. Et ce, avec un seul et même boîtier !

Simplicité du connecteur électrique.

Possibilité de le sortir de son support pour un branchement aisé. L'introduction des câbles et le raccordement du connecteur s'effectuent lors du montage du boîtier. L'insertion du groupe moto-ventilateur avec sa façade s'effectue à la fin du chantier.

■ Homologués et testés.

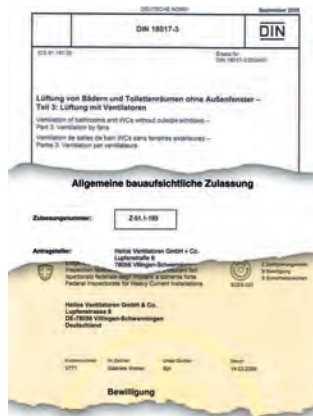

Tous les boîtiers et groupes moto-ventilateurs sont agréés par le DIBt, Z-51.1-193.

Le programme ELS possède l'agrément de l'Institut Technique allemand du Bâtiment (DIBt) et répond aux normes de contrôle internationales.

Certificats disponibles :

- Courbes de performances testées par le TÜV.
- Niveaux sonores respectant la DIN 4109 (Insonorisation dans les immeubles) contrôlés par l'Institut d'Acoustique et de Physique du Bâtiment (IAB), à Oberursel.
- Débit de fuite du clapet anti-retour testé par le TÜV.
- Contrôle de la production par le TÜV de Bavière-Saxe.

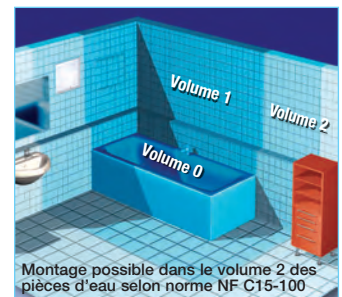

Montage possible dans le volume 2 des pièces d'eau selon norme NF C15-100

Le ventilateur complet est classé IPX5 (protection contre les jets d'eau), classe d'isolation II et peut être installé dans le volume 2 des pièces d'eau conformément à la norme NF C15-100.

■ Des modes de fonctionnement variés.

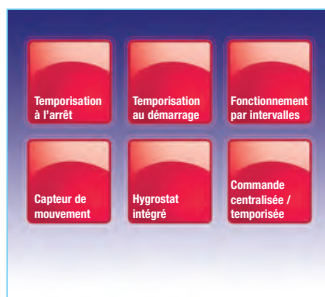

Les appareils de ventilation ELS se déclinent en plus de 100 versions différentes (sur demande) et 3 classes de puissance pour la ventilation des cuisines, salles de bains et WC domestiques. Différentes fonctions sont intégrées aux appareils, comme par exemple un capteur de mouvement ou une régulation automatique en fonction du taux d'humidité (en débit d'air permanent ou en débit de pointe)

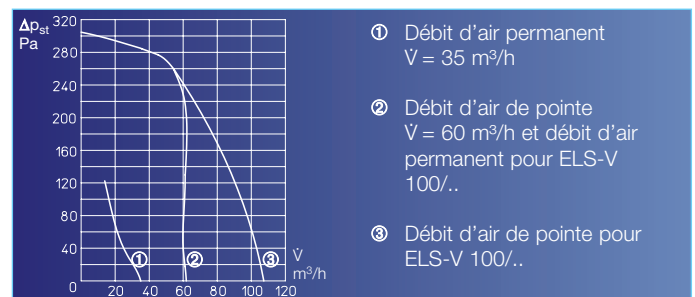

- ① Débit d'air permanent V = 35 m³/h
- ② Débit d'air de pointe V = 60 m³/h et débit d'air permanent pour ELS-V 100/..
- ③ Débit d'air de pointe pour ELS-V 100/..

pour une utilisation automatique et autonome.

Débit d'air de 60 m³/h pour 260 Pa. Cette pression fait de l'ELS d'Helios le ventilateur le plus performant de sa catégorie. Cela se traduit par des conduits de plus petite section, des coûts d'investissement réduits et une surface habitable plus grande.

■ **Nota**
Plus d'informations sur les types ELS pour fonctionnement automatique et autonome :
- avec hygrostat Page 54
- avec capteur de mouvement (ELS VP - gamme hors France) Nous consulter

- Une régulation à faible coût énergétique, adaptée aux besoins de chacun, est intégrée aux appareils ELS.

La platine électronique intégrée dans les aérateurs ELS permet une régulation du débit d'air adaptée aux besoins de chaque utilisateur et du type de local à ventiler.

- Fonctionnement automatique et autonome commandé par hygrostat, voir ci-dessous.

- Quel mode de fonctionnement choisir ?

- Ventilation permanente

Application type : ventilation de cuisine, salle de bains, WC... en PV ou GV, ou 2 vitesses. Fréquence d'utilisation élevée, convient également à la ventilation des chambres d'hôtels, foyers...

Aérateurs modèles : ELS-V.

Commande : manuelle ou couplée avec l'interrupteur d'éclairage.

- Les appareils ELS-VF avec gestion automatique par hygrostat permettent de prévenir efficacement les risques de dégradation du bâtiment liés à un taux d'humidité trop élevé. Ils contribuent au climat intérieur sain, sans moisissures ou odeurs gênantes avec un minimum de dépenses énergétiques.

- Une électronique de pointe

Les ELS-VF sont équipés d'une commande entièrement automatique, régulée en fonction de l'humidité. Le microprocesseur électronique réagit à 2 élévations du taux d'humidité distinctes :

- Lors d'une augmentation progressive et normale de l'humidité (due par ex. au lavage, au séchage de vêtements, à la baisse de température), le ventilateur s'enclenche lorsque le taux d'humidité relative atteint la valeur de consigne et fonctionne jusqu'à ce que ce dernier baisse d'environ 10 %, soit au minimum 15 minutes.
- Lors d'une augmentation rapide de l'humidité (causée par ex. par la douche, le bain), le ventilateur s'enclenche avant d'atteindre le seuil de mise en route d'humidité relative, afin d'évacuer rapidement et efficacement l'humidité excessive présente dans la pièce.

- Ventilation temporisée

Application type : ventilation de salle de bains, WC, pièces borgnes... Fonctionnement permanent en PV, basculement manuel sur GV (par ex. avec l'interrupteur d'éclairage), la temporisation intégrée permet une post-ventilation de la pièce.

Fréquence d'utilisation normale type logement.

Aérateurs modèles : ELS-VN.

Commande : manuelle ou couplée avec l'interrupteur d'éclairage.

- Ventilation hygrométrique

Application type : ventilation de cuisine, salle de bains, douche... Fonctionnement permanent en PV, basculement automatique sur GV lorsque le seuil d'hygrométrie prédéfini est atteint. Retour automatique en PV.

En mode manuel, fonctionnement permanent en PV et basculement sur GV (par ex. avec l'interrupteur d'éclairage), la temporisation intégrée permet une post-ventilation de la pièce.

Aérateurs modèles : ELS-VF.

Commande : automatique ou manuelle (voir ci-dessous).

De ce fait, plus de miroirs ou de murs recouverts de buée ; un climat sain (40-70 % d'humidité relative) est rapidement rétabli. Lorsque l'humidité relative a baissé d'environ 10 % - au plus tôt, selon la durée de temporisation - le ventilateur s'éteint.

- Lors de présence d'humidité excessive et prolongée (par ex. lors d'orage en été, de présence de linge humide dans la pièce) ou lors d'un manque de renouvellement d'air dû à des entrées d'air sous-dimensionnées ou obstruées, le ventilateur s'arrête automatiquement au bout de 2 heures de fonctionnement. Si le contrôleur détecte une évacuation insuffisante de l'humidité et en fonction du taux d'humidité ambiant, le ventilateur redémarre automatiquement durant les 2 à 6 heures suivantes afin de réduire le taux d'humidité d'environ 10 %. Ce cycle est répété jusqu'à l'obtention du taux d'humidité souhaité.

La régulation automatique par hygrostat des appareils ELS-VF assure ainsi une réduction optimale du taux d'humidité avec un minimum de dépenses d'énergie.

- Ventilation à intervalles

Application : ventilation des salles de bains et WC (y compris pièces borgnes) à faible taux d'occupation, par ex. dans les chambres d'hôtels, appartements de vacances, foyers d'étudiants, etc. La mise en route par intervalles permet une ventilation régulière et économique en cas d'absence, évitant ainsi les odeurs de renfermé et les moisissures.

Aérateurs modèles : ELS-V. avec accessoire ZNI et ELS-VNC (gamme hors France).

Fonctionnement : lorsque le local est inoccupé, la mise en route est automatique selon une séquence programmée. La mise en route manuelle (par ex. branchement sur l'interrupteur de la lumière) entraîne une temporisation à l'arrêt, dont la durée peut être programmée.

- Débit d'air permanent et de pointe

Application : ventilation des douches, salles de bains et WC avec fort taux d'occupation (par ex. restaurants, bureaux). Le fonctionnement continu et silencieux au débit d'air permanent évite les odeurs et une trop forte humidité. En cas d'occupation importante de la pièce, il est possible d'augmenter manuellement le débit d'air (débit d'air de pointe). Cette fonction peut être automatiquement déclenchée par une minuterie.

Aérateurs modèles : tous les types à 2 ou 3 vitesses.

Fonctionnement : en commande manuelle, accessoire type DSEL 2 ou DSEL 3 requis.

■ Nota
Modèles hors France, disponibles sur demande.
Nous consulter

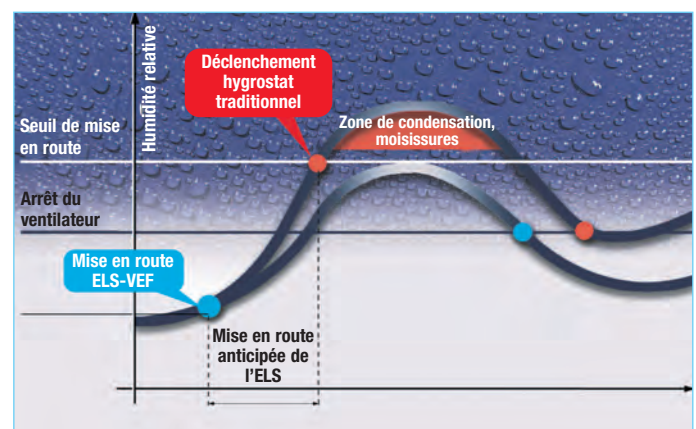

- **Application type :** ventilation de locaux humides (par ex. salles de bains et cuisines).
- **Régulation :** automatique et autonome en fonction de l'évolution du taux d'humidité.
- Pour que le ventilateur puisse évacuer l'humidité, une libre circulation de l'air est nécessaire.

■ Lors de l'installation, le boîtier ELS-GU est la flexibilité même en termes de position de montage et d'applications.

□ Que ce soit pour la ventilation d'une ou de deux pièces ou pour le raccordement direct sur une cuvette de WC : le montage est possible en encastré dans le mur, en gaine technique, en cloison ou en faux-plafond selon les besoins.

□ Le piquage de rejet est positionné soit à l'arrière, soit sur le côté. Le boîtier peut en outre être pivoté de 90° vers la gauche ou vers la droite.

Simple et sans outils !

□ **Un seul et même boîtier pour chaque configuration de montage et tout type de ventilation. Pratique sur le chantier ! Économique pour la mise en stock.**

Voir exemples ci-contre :

- ① Ventilation d'une seule pièce
Aspiration par la façade.
- ② Ventilation de 2 pièces ou raccordement de la cuvette des WC : rejet en partie haute.
- ③ Ventilation de 2 pièces ou raccordement de la cuvette des WC : rejet vers l'arrière.
Aspiration pièce principale par la façade. Kit d'aspiration pour seconde pièce en accessoire.

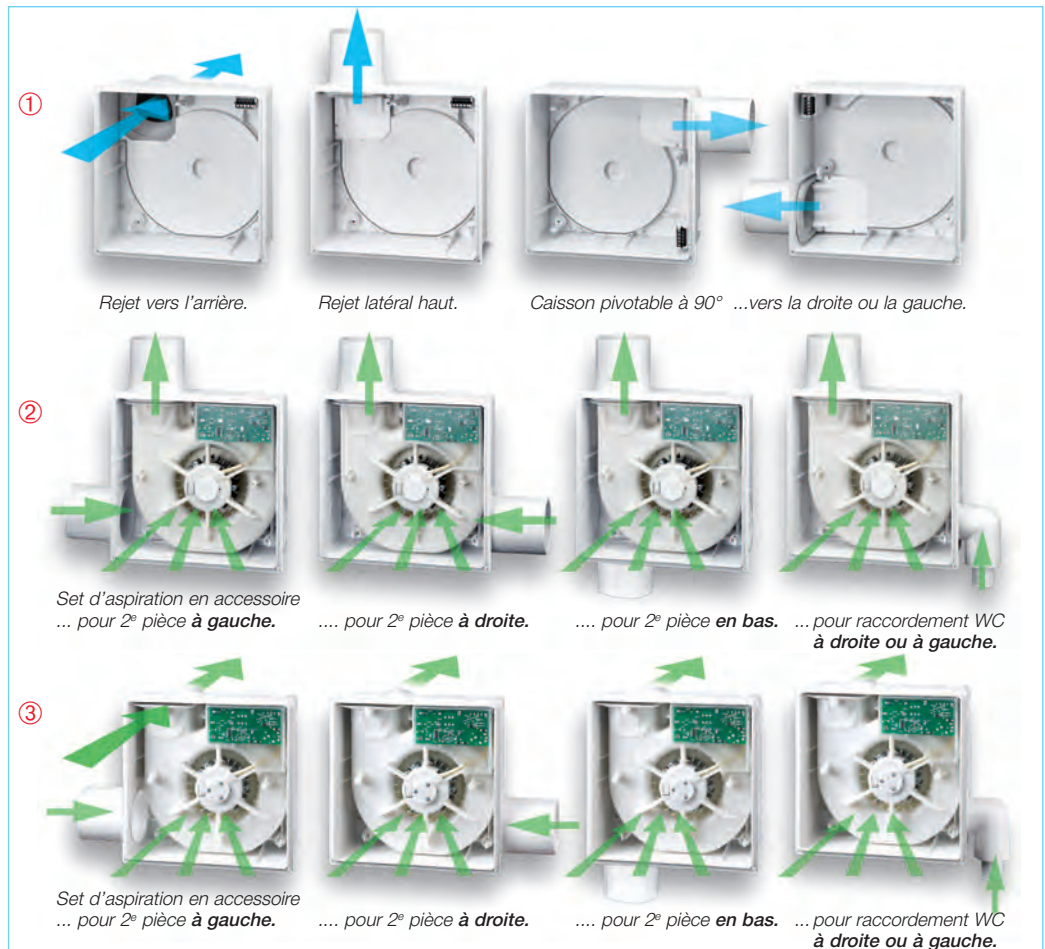

■ La conception du système de ventilation monogaine Helios a été supervisée par des hommes de terrain. Cela se traduit par une mise en oeuvre facile et rapide sur le chantier.

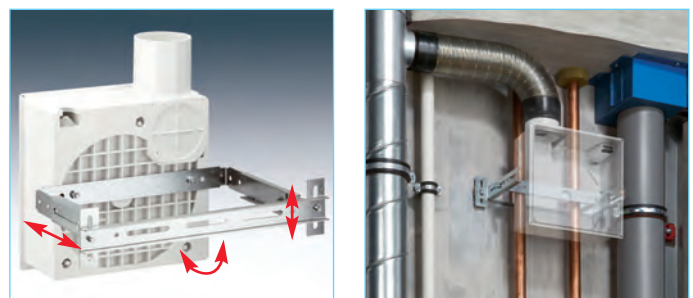
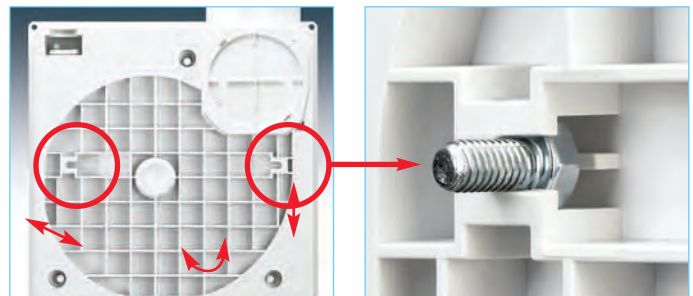

- Des rainures adaptées aux vis à 6 et 4 pans sont prévues au dos des boîtiers encastrables ELS-GU. Ce sont les points de fixation pour le support de montage. Il existe également deux points pré-perçés pour une fixation directe sur un support existant sur site.
- Lors d'une installation en gaine technique ou en faux-plafond, le support de montage ELS-MHU (accessoire) apporte la flexibilité nécessaire.
- Pour la fixation des boîtiers encastrables en cloison sèche, l'étrier ELS-MB (accessoire) s'adapte aux éléments standards des principaux fournisseurs.







■ Contre-cadre pour cloisons minces ELS-VA

□ Simplifie la mise en place des boîtiers ELS-GU dans les habillages de gaines techniques et les cloisons minces. Repérer l'emplacement du conduit et ouvrir la cloison. Appliquer le contre-cadre contre la cloison puis repérer la découpe à effectuer à l'aide des 4 pointes de marquage. Raccorder le flexible sur le piquage de rejet. Réaliser le branchement électrique. Côté pièce, insérer le boîtier avec son contre-cadre et visser. Terminé !



<div style="background-color: #e91e63; color: white; padding: 5px; display: inline-block;">60/35 m³/h</div>   2 vitesses 60/35 m³/h Pour salle de bains <u>ou</u> WC		Accessoires DSEL 2 N° 1306 Interrupteur commutable ZT N° 1277 Minuterie électro-therm. à tempo var. ZNE N° 0342 ZNI N° 0343 Minuterie à tempo. ZV N° 1279 Minuterie électro. à temporisation				
Type	Description	Domaine d'utilisation				
ELS-V 60/35 N° Réf. 8133 	Unité de ventilation à 2 vitesses (60/35 m³/h) pour débit d'air permanent et de pointe . Livrée prête à fonctionner, avec façade extra-plate blanche, technologie ultraSilence®. Équipée en série d'un filtre permanent lavable avec témoin d'encrassement. Connecteur à broches pour raccordement électrique. Isolation classe II, IP 55. Installation en volume 2 des pièces d'eau (en France). Moteur à faible consommation d'énergie 230 V~, 50 Hz, 18/9 W, monté sur roulements à billes sans entretien. Puissance sonore 39/30 dB(A) ¹⁾ . Pression sonore 35/26 dB(A) ^{*1)} .	Pour la ventilation de petites pièces (douche, SDB, WC) à forte pollution. PV utilisable pour le fonctionnement permanent. La GV est alors commandée manuellement par l'interrupteur de l'éclairage. Commande manuelle des 2 vitesses possible avec interrupteur commutable DSEL 2. Temporisation par minuterie (accessoires).	•	•	—	•
ELS-VN 60/35 N° Réf. 8139	Idem ELS-V 60/35, mais avec temporisation intégrée , temporisation à l'arrêt de 6,15, 21 minutes, démarrage différé d'environ 45 secondes (non réglable).	Idem ELS-V 60/35. La temporisation intégrée permet un fonctionnement prolongé sur GV, après arrêt manuel.	•	—	—	—
ELS-VF 60/35 N° Réf. 8163	Idem ELS-V 60/35, mais avec régulation électronique automatique en fonction de l'hygrométrie . Fonctionnement permanent en PV. Mise en route automatique de la GV dès que le seuil réglé est atteint et ventilation continue jusqu'à réduction de l'hygrométrie d'environ 10 %. En mode marche/arrêt manuel, temporisation de 6, 10, 15 ou 21 min au choix et démarrage différé de 0 ou 45 secondes.	Idéal pour éviter les dégâts causés par l'humidité. PV utilisable pour le fonctionnement permanent. La GV est automatiquement activée en fonction du taux d'humidité. Commande manuelle des 2 vitesses possible avec interrupteur commutable DSEL 2.	•	—	—	—





<div style="background-color: #e91e63; color: white; padding: 5px; display: inline-block;">100/60/35 m³/h</div>    3 vitesses, 100/60/35 m³/h Pour salle de bains <u>et</u> WC ou cuisine		Accessoires DSEL 3 N° 1611 Interrupteur commutable ZT N° 1277 Minuterie électro-therm. à tempo var. ZNE N° 0342 ZNI N° 0343 Minuterie à tempo. ZV N° 1279 Minuterie électro. à temporisation				
Type	Description	Domaine d'utilisation				
ELS-V 100/60/35 N° Réf. 8136 	Unité de ventilation à 3 vitesses (100/60/35 m³/h) pour débit d'air permanent et de pointe . Livrée prête à fonctionner, avec façade extra-plate blanche, technologie ultraSilence®. Équipée de série d'un filtre permanent lavable avec témoin d'encrassement. Moteur à faible consommation d'énergie 230 V~, 50 Hz, 29/18/9 W, monté sur roulements à billes sans entretien. Puissance sonore 51/39/30 dB(A) ¹⁾ . Pression sonore 47/35/26 dB(A) ^{*1)} .	Ventilation simultanée de SDB et de WC (encastré). Ventilation de cuisines individuelles. PV utilisable pour le fonctionnement permanent. Le débit de pointe est alors commandé manuellement par l'interrupteur de l'éclairage. Commande manuelle des 3 vitesses possible avec interrupteur commutable DSEL 3 (accessoire).	•	•	—	•
ELS-VF 100/60/35 N° Réf. 8166	Unité de ventilation à 3 vitesses (100/60/35 m³/h) pour débit d'air permanent et de pointe et avec régulation électronique automatique en fonction de l'hygrométrie . Moteur à faible consommation d'énergie 230 V~, 50 Hz, 29/18/9 W, monté sur roulements à billes sans entretien. Puissance sonore 51/39/30 dB(A) ¹⁾ . Pression sonore 47/35/26 dB(A) ^{*1)} . Autres caractéristiques, idem ELS-VF 60/35.	Idéal pour éviter les dégâts causés par l'humidité. Pour le fonctionnement permanent, la moyenne ou PV peuvent être commutées avec un DSEL 3. La GV est automatiquement activée en fonction du taux d'humidité. Commande manuelle des 3 vitesses possibles avec interrupteur commutable DSEL 3 (accessoire).	•	—	—	—

Nota
Suisse :
Voir catalogue séparé.

* Pour A_L = surface d'absorption de 10 m² combinée avec boîtier ELS-GU, rejet latéral. Donnée selon DIN 18017-3 : 2009-09. N° 7.2.4. Note bas de page 5.

¹⁾ Niveaux sonores en cas d'installation apparente, voir tableau page 49.

■ Boîtiers ELS encastrable ou apparent (sans protection incendie)

Boîtier	Modèle / Description	Domaine d'utilisation	Accessoires ¹⁾	Rejet latéral, vers le haut, à gauche ou à droite	Rejet vers l'arrière avec accessoire ¹⁾	Ventilation d'une pièce	Ventilation de 2 pièces avec accessoire ¹⁾
 	<p>Boîtier d'encastrement non coupe-feu avec clapet anti-retour étanche à l'air. Livré de série avec le piquage de rejet latéral, orientation vers le haut, à gauche ou à droite par simple rotation du boîtier. Le piquage peut être décliné et monté sur le fond du boîtier pour un rejet vers l'arrière en toutes positions (nécessite l'utilisation du déflecteur ELS-ARS (option.)). Connecteur à broches amovible pour branchement électrique. Boîtier blanc en matière synthétique, classement au feu : B2. Cache de protection en carton. Raccordement DN 80 mm. Agrément N° Z-51.1-193.</p> <p>Type ELS-GU N° Réf. 8111</p>	<p>Ventilation de la cuisine*, salle de bains, WC ou, par adjonction de l'accessoire ELS-ZS, de 2 pièces (par ex. WC et salle de bains*). Montage encastré mural, plafonnier ou en gaine technique.</p>		●	● ELS-ARS N° Réf. 8185	●	● ELS-ZS ¹⁾ N° Réf. 8186
 	<p>Boîtier apparent non coupe-feu avec clapet anti-retour étanche à l'air. Piquage de rejet sur le fond du boîtier. Orientation au choix par simple rotation du boîtier à 90°. Déflecteur ELS-ARS fourni de série. Connecteur à broches amovible pour branchement électrique. Boîtier blanc en matière synthétique, classement au feu : B2. Raccordement DN 80 mm. Agrément N° Z-51.1-193.</p> <p>Type ELS-GAP N° Réf. 8127</p>	<p>Ventilation de la cuisine*, salle de bains ou WC. Montage apparent mural ou plafonnier.</p>		—	●	●	—

* Pour les cuisines et la ventilation de 2 pièces (salle de bains et WC), utiliser des unités de ventilation avec un débit d'air de 100 m³/h.

¹⁾ Voir pages 58 et 59, accessoires ELS.

Façade ELS et boîtier encastré

Façade ELS ultraSilence®

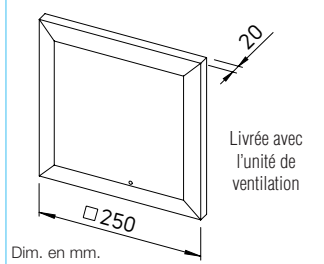

ELS-GU Boîtier encastré non coupe-feu

Raccordement d'une seconde pièce en option (avec kit accessoire ELS-ZS)

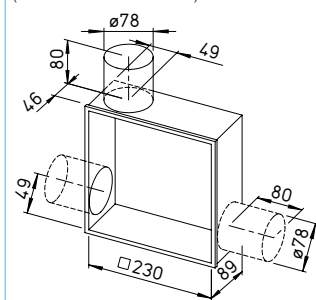

Rejet vers l'arrière en option (avec kit accessoire ELS-ARS)

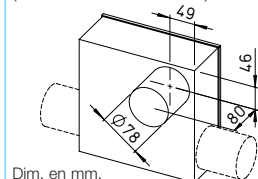

Appareils et boîtier apparent

Appareil ELS ultraSilence®

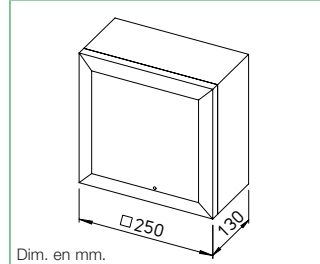

ELS-GAP Boîtier apparent non coupe-feu

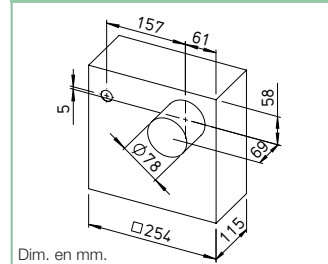

■ Nota

Suisse :
Voir catalogue séparé.

Kit déflecteur

Type **ELS-ARS** N° Réf. 8185

Permet de dévier le flux d'air en cas de modification du piquage de rejet latéral vers l'arrière sur les boîtiers encastrés type ELS-GU. Montage simple au soufflage de l'unité de ventilation.



Kit de raccordement WC

Type **ELS-WCS** N° Réf. 8191

Permet de raccorder la cuvette des WC sur le boîtier ELS-GU, pour une aspiration des odeurs à la source, en complément à la ventilation de la pièce. Liaison boîtier ELS / cuvette par tuyau PVC standard (fourniture client). Le kit comprend une bride de raccordement, un coude 90° et deux manchons (Ø 40 et 30 mm).

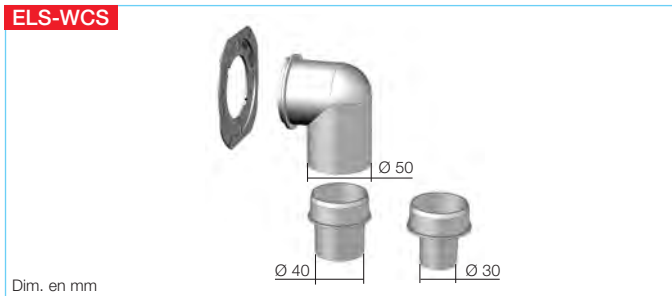

Kit pour seconde pièce

Type **ELS-ZS** N° Réf. 8186

Bouche de reprise pour montage encastré compatible avec tous les boîtiers ELS-GU servant à raccorder une 2^e pièce. Façade lisse, blanche avec aspiration sur les quatre côtés. Filtre à air intégré, facile d'accès. Livrée avec le piquage de raccordement pour 2^e pièce à monter sur les boîtiers ELS-GU.



ELS-ZAS

Raccord pour seconde pièce

Type **ELS-ZAS** N° Réf. 8184

Manchon de raccordement pour boîtiers de type ELS-GU. Pour le raccordement de l'aspiration d'une seconde pièce sur site. DN 75/80 mm.



Contre-cadre pour cloisons minces

Type **ELS-VA** N° Réf. 8189

Permet l'insertion frontale et l'installation des boîtiers ELS encastrés en cloisons sèches. L'adaptateur est vissé sur le boîtier, dont le cadre est fixé sur la plaque de plâtre avec des vis spéciales placoplâtre.

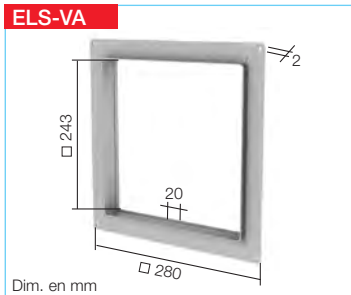

Support de montage universel

Type **ELS-MHU** N° Réf. 8187

Facilite l'installation des boîtiers d'encastrement en gaines techniques, notamment pour les boîtiers avec revêtement ignifuge. Fixation plafonnière ou murale du boîtier. Possibilité d'ajustement en hauteur, en profondeur et verticalement, pour tous les boîtiers d'encastrement.

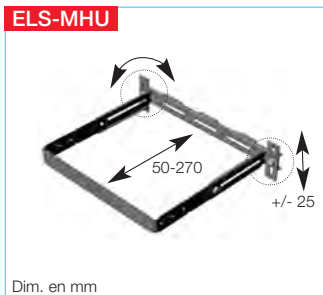

ELS-MB

Étrier de fixation

Type **ELS-MB** N° Réf. 8188

Pour la fixation des boîtiers encastrés en cloisons sèches, adaptés aux éléments des principaux fournisseurs de cloison. L'étrier est simplement fixé, au moyen de vis à six et quatre pans, dans les rainures prévues au dos des boîtiers ELS.

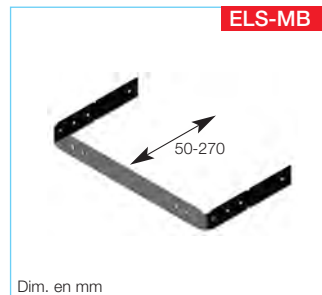

Cadre de compensation

Type **ELS-AGR** N° Réf. 8193

Permet de compenser jusqu'à 15 mm de dépassement pour les boîtiers mal encastrés dans les murs crépis ou carrelés. Le cadre de compensation est monté entre le mur ou le plafond et la façade de l'ELS.



ELS-PB

Cache finition

Type **ELS-PB** N° Réf. 8194

Permet de masquer les imperfections dues à une pose mal finie dans un crépi ou carrelage ou à des découpes d'encastrement trop grandes et que la façade de l'ELS ne parviendrait pas à recouvrir en totalité. Le cache de finition est monté entre le mur ou le plafond et la façade de l'ELS.

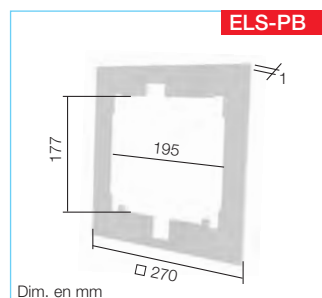

Entrées d'air - Pose en maçonnerie



Entrées d'air autoréglables et bouches thermostatiques universelles pour l'introduction d'air neuf. Description détaillée, voir pages produits entrées d'air.

- Pose en menuiserie ou coffre de volet roulant

GAMME FRANCE



Entrées d'air autoréglables et hygroréglables. Description détaillée voir pages produits entrées d'air. Adaptées à la construction neuve et à la rénovation.

Nota
Suisse :
Voir catalogue séparé.

Grille de transfert



Grilles d'aération de porte
Discrètes, obturation visuelle totale, réalisées en matière synthétique. Description détaillée, voir pages produits grilles.

Type LTGW N° Réf. 0246
En matière synthétique, blanche.

Type LTGB N° Réf. 0247
En matière synthétique, marron.

Nota	Page
Dim., description détaillée, produits complémentaires :	
Caractéristiques principales	50+
Régulations possibles	54
Détails de montage	55
Caractéristiques techniques	56+
Accessoires ELS	58+
Variateurs, régulateurs	590+

Filtre de rechange



Filtre de rechange
Média filtrant en fibres synthétiques, classe G2.

Type ELF-ELS N° Réf. 8190
Filtre permanent (lavable en machine) pour unités de ventilation ELS-V. Unité de vente = 2 pièces.

Type ELF-ZS N° Réf. 0557
Pour bouches de reprise ELS-ZS. Unité de vente = 5 pièces.

Commutateurs



Commutateur avec fonction marche-arrêt. Voir page 593.

Type DSEL 2 N° Réf. 1306
Commutateur à 2 vitesses.



Type DSEL 3 N° Réf. 1611
Commutateur à 3 vitesses pour ELS-V 100/60/35. Ne permet pas de commander la lumière en parallèle. Voir page 593.

	ø 80		ø 100		ø 160	
Type	N° Réf.	Type	N° Réf.	Type	N° Réf.	
Entrées d'air thermoréglable Inclus bouche d'insufflation thermostatique, silencieux et grille extérieure						
ZLA 80	0214	ZLA 100	0215	ZLA 160	0216	
Entrées d'air – Avec 4 positions réglables manuellement Inclus bouche d'insufflation avec cordon, silencieux et grille extérieure						
		ZLE 100	0079			
Bouche d'insufflation thermoréglable – Pour montage dans traversée de mur existante						
ZTV 80	0078	ZTV 100	0073	ZTV 160	0074	

V				
m³/h	Type	N° Réf.	Type	N° Réf.
Entrées d'air autoréglable pour montage en menuiserie – Avec limitation du débit d'air				
30	Kit ISOLA 2 - 30	ANJ00631	Kit ISOLA 2 RA - 30	ANJ00636
45	Kit ISOLA 2 - 45	ANJ00632	Kit ISOLA 2 RA - 45	ANJ00637
Entrées d'air hygroréglable pour montage en menuiserie – Avec limitation du débit d'air				
5/45	Kit ISOLA HY 5/45	ANJ00691	Kit ISOLA HY RA 5/45	ANJ00693